

HARVIA

Sauna & Spa

HARVIA Sauna & Lifestyle catalog





世界 No1 サウナ & スパ ブランド 「HARVIA (ハルビア)」

1950年にフィンランドで創業したハルビア社。
創業から70年にわたりサウナヒーター・スパ及びサウナ関連製品の積極的な開発を続け、世界に7つの工場を保有し、80か国以上の国々に販売しているグローバル・リード・カンパニーです。
インドアからアウトドアまで、どこでも愉しめる本格的サウナとサウナ関連アイテムをご提供します。



200+
PARTNERS

7
FACTORIES

600+
EMPLOYEES

80+
MARKETS

Bergman

HARVIA 社 日本総代理店

HARVIA 社 日本総代理店である株式会社バーグマンは、創業1997年から累計100万台以上の海外製品を販売・アフターメンテナンスを行ってきた実績があります。

我々は、HARVIA 製品を日本仕様に合わせたカスタマイズから安全認証の取得をはじめ、国内在庫はもちろん、品質管理・設計・施工・販売・保守メンテナンスまで一貫したサービスをご提供します。

サウナは、健康法の中でも 最も効率的に「脳」と「からだ」をととのえる。

サウナには、医学的に裏打ちされた様々な素晴らしい効用があり、毎日入るほどその効果は高まり、継続されます。

現代の人々は常にネットを通じて人とつながっており、脳疲労が解消しづらくなっています。

サウナは入るだけで脳疲労の解消が出来る現代人に最もマッチした健康法です。

サウナの 様々な健康効果

Health benefits →

01 脳疲労の解消

02 睡眠の質を改善

03 肩こり・腰痛改善

04 美肌効果

05 痩せやすい体に

06 決断力・集中力 UP

07 メンタル安定

08 眼精疲労の解消

09 免疫力の向上

世界のサウナ プレミアムメーカーと提携

バグマンは、世界 No1 サウナ&スパブランド「ハルビア社」をはじめ、様々なプレミアムメーカーと提携。ご家庭からアウトドアまで、あらゆるシーンでサウナの楽しみをお届けします。

[世界 No1 サウナ&スパハルビアグループ]



[プレミアムモバイルサウナメーカー]



[フィンランド老舗テキスタイルメーカー]



国内最大級のサウナ専門ショールーム

HARVIA Sauna & Lifestyle Studio

インドア～アウトドアサウナ、サウナストーブやサウナツールまでをラインナップ。実際に本格的サウナを見て触って体験できるショールームです。



📍 オープン済み

📍 順次オープン予定

HARVIA Sauna & Lifestyle Studio [営業時間 10:00-17:00 / 休日：土日・祝祭日・年末年始]

〒065-0021 北海道札幌市東区北 21 条東 7 丁目 1-28

株式会社バグマン 札幌オフィス 1 階 TEL 011-330-4601

INDOOR SAUNA

日本の建物にフィットする、インドアサウナ。

少ないスペースで最大限のサウナスペースと本格的サウナを愉しめるストーブ・アクセサリー。
 バーグマン インドアサウナは、「日本人に合ったサイズ・品質・価格・ラインナップのプライベートサウナ」をご提供します。

明るい色合いと、穏やかなライン。
 世界 No.1 ハルビアのフラッグシップモデル。



LUXURY ラグジュアリー

フマ材

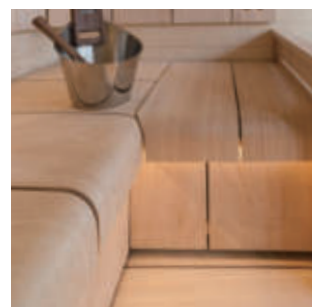
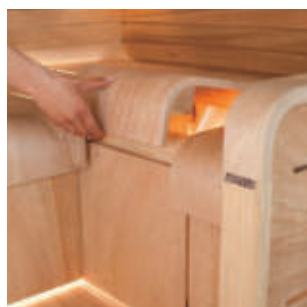

※写真はイメージです。実物は一部異なります。

SAUNA HEATER

サウナヒーター



LEGEND 125

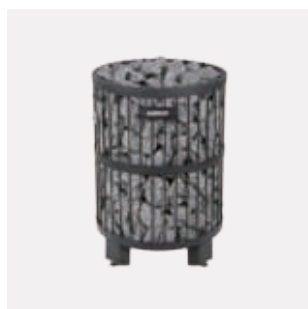

LEGEND 15

FLOOR PLAN

平面図

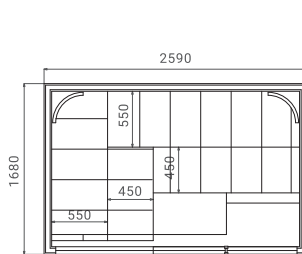

LX2617

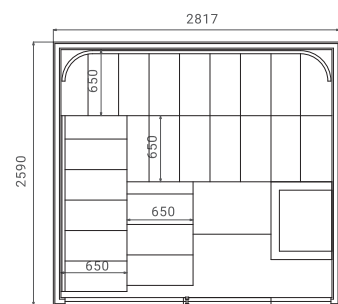

LX2826

LINEUP SPEC ラインナップ・スペック

型式	商品名	サイズ (mm)			坪サイズ	ヒーター		熱源
		奥行	幅	高さ		種類	kW	
LX2617	ラグジュアリー 2617	1680	2590	2080	1.5	LEGEND125	11.6	三相 200V+照明用 AC100V (50/60Hz)
LX2826	ラグジュアリー 2826	2590	2817	2080	2.25	LEGEND15	13.8	三相 200V+照明用 AC100V (50/60Hz)

標準付属品

サウナヒーター・サウナストーン・コントローラー・パワーユニット・ルームランプ・アクセサリー (ラドル・バケツ・温湿度計・砂時計)・遮熱板

本格的ロウリュが楽しめる、スタンダードサウナ。



STANDARD スタンダード

スプル材



※写真はイメージです。実物は一部異なります。

SAUNA HEATER

サウナヒーター



DELTA 3



KIP 6/8



CILINDRO 10

FLOOR PLAN

平面図

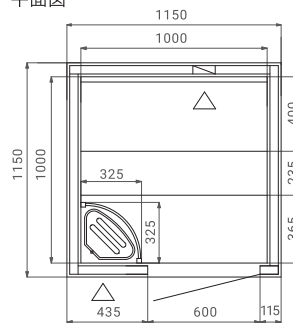

S1212

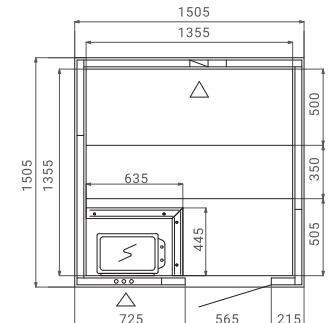

S1515

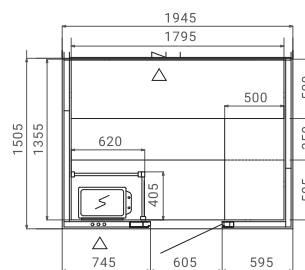

S2015

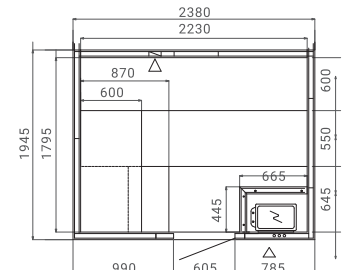

S2520

LINEUP SPEC ラインナップ・スペック

型式	商品名	サイズ (mm)			坪サイズ	ヒーター		熱源
		奥行	幅	高さ		種類	kW	
S1212	スタンダード 1212	1,150	1,150	2,040	0.5	DELTA3	2.7	単相三線 100/200V(50/60Hz)+ アース線
S1515	スタンダード 1515	1,505	1,505	2,040	1.0	KIP 6	5.5	単相三線 100/200V(50/60Hz)+ アース線
S2015	スタンダード 2015	1,505	1,945	2,040	1.25	KIP 8	7.4	単相三線 100/200V(50/60Hz)+ アース線
S2520	スタンダード 2520	1,945	2,380	2,040	1.5	CILINDRO 10	10.01	単相三線 100/200V(50/60Hz)+ アース線

※ 単相三線 100/200V は、中性線が必要です。※ S2520 は、三相 200V に変更可能です。

標準付属品

サウナヒーター・サウナストーン・ストーブガード・コントローラー・パワーユニット・ルームランプ・ランプシェード・アクセサリ (ラドル・バケット・温度計・砂時計)・遮熱板

白いスプル材とガラスドアが調和するガラスドアサウナ。



GLASS DOOR ガラスドア

スプル材



※写真はイメージです。実物は一部異なります。

SAUNA HEATER サウナヒーター



CILINDRO 6

FLOOR PLAN 平面図

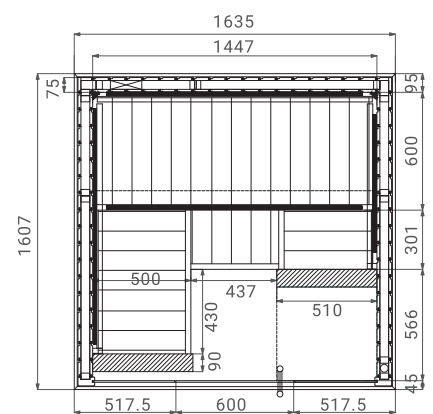

S1616SV

LINEUP SPEC ラインナップ・スペック

型式	商品名	サイズ (mm)			坪サイズ	ヒーター		熱源
		奥行	幅	高さ		種類	kW	
S1616SV	ガラスドア 1616	1,607	1,635	2,040	1.0	CILINDRO 6	5.5	単相三線 100/200V(50/60Hz)+ アース線

※ 単相三線 100/200V は、中性線が必要です。

標準付属品

サウナヒーター・サウナストーン・ストーブガード・コントローラー・パワーユニット・ルームランプ・ランプシェード・アクセサリ (ラドル・バケット・温湿度計・砂時計)・遮熱板

OUTDOOR SAUNA

いつでも、どこでもサウナ生活。

ご自宅や別荘のお庭やテラスにマッチする樽型デザインのアウトドアサウナです。建築物にはなりませんので、場所を選ばず設置が出来ます。

シンプル＆ユニーク
樽型サウナ。

ALMOST HEAVEN
SAUNAS

BARREL バレル

ラステックシダー



※写真はイメージです。実物は一部異なります。

SAUNA HEATER

サウナヒーター



KIP 8 [BR1818]



CLUB 12 [BR2136]



M3 [BR2136]

FLOOR PLAN

平面図

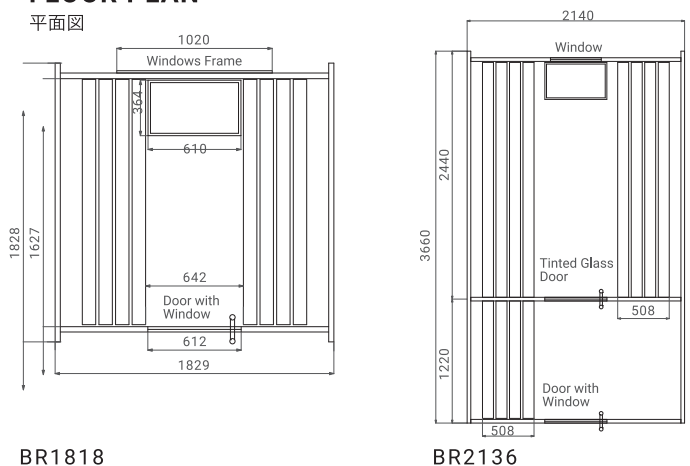

LINEUP SPEC ラインナップ・スペック

型式	商品名	サイズ (mm)			坪サイズ	ヒーター		熱源
		奥行	幅	高さ		種類	kW	
BR1818	バレル 1818	1,829	1,829	1,956	1.25	KIP	7.4	単相三線 100/200V(50/60Hz)+ アース線
BR2136	バレル 2136	3,660	2,140	2,261	2.5	CLUB 12	11.6	三相 200V+照明用 AC100V (50/60Hz) 薪+照明用 AC100V (50/60Hz)
						M3	16.5	

※ 単相三線 100/200V は、中性線が必要です。※ BR2136 で薪ヒーターの場合、煙突の材料・施工が別途必要となります。

標準付属品

サウナヒーター・サウナストーン・コントローラー(電気のみ)・パワーユニット(電気のみ)・ルームランプ・遮熱板(電気のみ)

普通自動車でけん引可、2WAY サウナトレーラー。

MOBILE & OUTDOOR CABIN

モバイル&アウトドア キャビン

スプル材

サウナと一緒に旅が出来る、移動式の本格的サウナです。
薪サウナストーブによる本格的ロウリュもでき、入浴後の湖や海での冷水浴も楽しめます。
車両無しのキャビンスタイルでもご使用いただけます。



※写真はイメージです。実物は一部異なります。

SAUNA HEATER

サウナヒーター



M2 (薪)

EXTERIOR COLOR

外観カラー



IMAGE PLAN

イメージ図

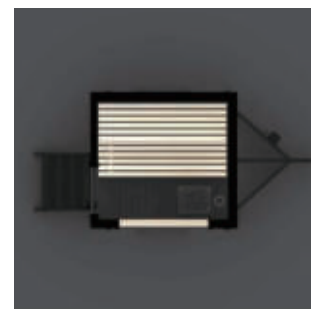

LINEUP SPEC ラインナップ・スペック

型式	商品名	サイズ (mm)			坪サイズ	ヒーター		熱源
		奥行	幅	高さ		種類	kW	
MB2020B	モバイル 2020B	2,000	2,000	2,200	1.5	M2	16.5	薪、照明用電源
MB2020PB	モバイル 2020PB	2,000	2,000	2,200	1.5	M2	16.5	薪、照明用電源
AC2020B	キャビン 2020B	2,000	2,000	2,200	1.5	M2	16.5	薪、照明用電源
AC2020PB	キャビン 2020PB	2,000	2,000	2,200	1.5	M2	16.5	薪、照明用電源

標準付属品

サウナヒーター・サウナストーン・照明用コントローラー・照明用パワーユニット・ルームランプ・ランプシェード・アクセサリー (ラドル・バケツ・温湿度計・砂時計)

どこでも、露天風呂・水風呂が楽しめる、
ポータブルホットタブ



HOT TUB ホットタブ

サーモウッド / ABS



※写真はイメージです。実物は一部異なります。

HOT TUB ホットタブ



Original Tiny



Comfort steady M

FLOOR PLAN 平面図

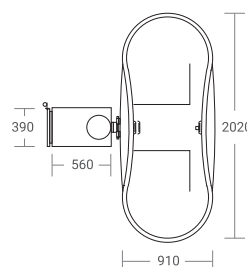

Original Tiny

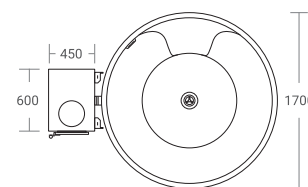

Comfort steady M

LINEUP SPEC ラインナップ・スペック

型式	商品名	サイズ (mm)			重量 (kg)	人数	浴槽	ヒーター出力 [kW]	熱源
		奥行	幅	高さ (浴槽)					
OT2015	Original Tiny	1,490	2,020	2,170 (870)	130.0	1 - 2人	690ℓ	30.0	薪
CSM1524	Comfort steady M	2,360	1,700	2,600 (1,070)	157.0	4 - 6人	1,420ℓ	48.0	薪

標準付属品

サウナヒーター (薪)・カバー・カバーロック・ステップ・ドリンクホルダー

SAUNA HEATER サウナヒーター



DELTA 3

2022年6月販売予定

型式	サイズ (mm)			出力 [kW]	重量 [kg]	サウナストーン 許容量 [kg]
	奥行	幅	高さ			
D36E	200	340	635	2.7	8.0	11.0

※ストーブガード付き



KIP 6/8

2022年4月販売予定

型式	サイズ (mm)			出力 [kW]	重量 [kg]	サウナストーン 許容量 [kg]
	奥行	幅	高さ			
KIP60E	280	410	600	5.5	16.0	25.0
KIP80E	280	410	600	7.4	16.0	25.0

※ストーブガード付き

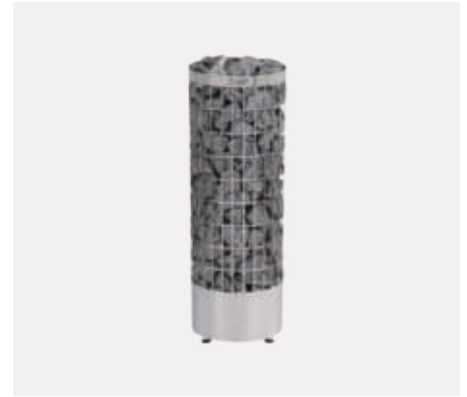

CILINDRO 6/10

2022年6月販売予定

型式	サイズ (mm)			出力 [kW]	重量 [kg]	サウナストーン 許容量 [kg]
	奥行	幅	高さ			
PC60E	320	320	930	5.5	10.0	80.0
PC110E	365	365	1070	10.1	13.0	120.0



LEGEND 125/15

型式	サイズ (mm)			出力 [kW]	重量 [kg]	サウナストーン 許容量 [kg]
	奥行	幅	高さ			
PO12E	530	530	740	11.6	30.0	120.0
PO15E	600	600	830	13.8	33.0	220.0



CLUB 12/15

型式	サイズ (mm)			出力 [kW]	重量 [kg]	サウナストーン 許容量 [kg]
	奥行	幅	高さ			
K12G	430	505	700	11.6	25.0	60.0
K15G	430	505	700	13.8	25.0	60.0



VIRTA PRO

型式	サイズ (mm)			出力 [kW]	重量 [kg]	サウナストーン 許容量 [kg]
	奥行	幅	高さ			
HL2002	410	780	810	18.5	47.0	140.0

※追加リレー付き



CLUB PRO

型式	サイズ (mm)			出力 [kW]	重量 [kg]	サウナストーン 許容量 [kg]
	奥行	幅	高さ			
KG25	900	500	730	27.4	60.0	100.0

※追加リレー付き



M3

型式	サイズ (mm)			出力 [kW]	重量 [kg]	サウナストーン 許容量 [kg]
	奥行	幅	高さ			
WKM3	440	390	710	16.5	45.0	30.0

※ヒーターサイドガード、床板付き ※ 煙突は含まれません



LEGEND 150/240

型式	サイズ (mm)			出力 [kW]	重量 [kg]	サウナストーン 許容量 [kg]
	奥行	幅	高さ			
WK150LD	530	530	740	16.5	58.0	120.0
WK240LD	600	600	830	21.0	75.0	200.0

※ヒーターサイドガード、床板付き ※ 煙突は含まれません

共通標準付属品

サウナストーン・コントローラー（電気のみ）・パワーユニット（電気のみ）

区分	型式	商品名	材料	サイズ (mm)			坪サイズ	熱源	ヒーター 出力 [kW]	希望小売価格 [税込]
				奥行	幅	高さ				
インドア	S1212	スタンダード 1212	スプルス	1,150	1,150	2,040	0.5	単相三線 100/200V (50/60Hz)+アース線	2.7	¥1,320,000
インドア	S1515	スタンダード 1515	スプルス	1,505	1,505	2,040	1.0	単相三線 100/200V (50/60Hz)+アース線	5.5	¥1,760,000
インドア	S2015	スタンダード 2015	スプルス	1,505	1,945	2,040	1.25	単相三線 100/200V (50/60Hz)+アース線	7.4	¥2,200,000
インドア	S2520	スタンダード 2520	スプルス	1,945	2,380	2,040	1.5	単相三線 100/200V (50/60Hz)+アース線	10.01	¥2,640,000
インドア	S1616SV	ガラスドア 1616	スプルス	1,607	1,635	2,040	1.0	単相三線 100/200V (50/60Hz)+アース線	5.5	¥1,980,000
インドア	LX2617	ラグジュアリー 2617	フマ	1,680	2,590	2,080	1.5	三相 200V+ 照明用 AC100V(50/60Hz)	11.6	¥5,775,000
インドア	LX2826	ラグジュアリー 2826	フマ	2,590	2,817	2,080	2.25	三相 200V+ 照明用 AC100V(50/60Hz)	13.8	¥9,350,000
アウトドア	BR1818	バレル 1818	ラステックシダー	1,829	1,829	1,956	1.25	単相三線 100/200V (50/60Hz)+アース線	7.4	¥1,980,000
アウトドア	BR2136	バレル 2136	ラステックシダー	3,660	2,140	2,261	2.5	三相 200V(50/60Hz)/ 薪、 照明用 AC100V(50/60Hz)	11.6/16.5	¥3,300,000
アウトドア	AC2020B	キャビン 2020B	スプルス	2,000	2,000	2,200	1.5	薪、照明用電源	16.5	OPEN
アウトドア	AC2020PB	キャビン 2020PB	スプルス	2,000	2,000	2,200	1.5	薪、照明用電源	16.5	OPEN
アウトドア	MB2020B	モバイル 2020B	スプルス	2,000	2,000	2,200	1.5	薪、照明用電源	16.5	OPEN
アウトドア	MB2020PB	モバイル 2020PB	スプルス	2,000	2,000	2,200	1.5	薪、照明用電源	16.5	OPEN
ホットタブ	OT2015	Original Tiny	サーモウッド /ABS	1,490	2,020	2,170	1 - 2 人 690ℓ	薪	30.0 (19.0)	¥880,000
ホットタブ	CSM1724	Comfort steady M	サーモウッド /ABS	2,360	1,700	2,600	4 - 6 人 1420ℓ	薪	48.0 (29.0)	¥1,320,000

※ 標準付属品を含みます。※ 送料・工事費が別途かかります。※ モバイルサウナは、登録料など諸経費が別途かかります。※ S2015 は、三相 200V に変更が可能です。
 ※ LX2617/2826 は受注生産品となります。(ご発注後 6 カ月が目安となります。) ※ BR2136 で薪ヒーターの場合は、別途煙突の材料・工事費がかかります。
 ※ 単相三線 100/200V は、中性線が必要です。

SAUNA HEATER サウナヒーター

区分	型式	商品名	ヒーター 出力 (kW)	熱源	サイズ (mm)			重量 (kg)		希望小売価格 [税込]
					奥行	幅	高さ	本体	ストーン (最大)	
電気	D36E	DELTA 3	2.7	単相 200V (50/60Hz)	200	340	635	8.0	11.0	¥423,500
電気	KIP60E	KIP 6	5.5	単相 200V (50/60Hz)	280	410	600	16.0	25.0	¥484,000
電気	KIP80E	KIP 8	7.4	単相 200V (50/60Hz)	280	410	600	16.0	25.0	¥533,500
電気	PC60E	CILINDRO 6	5.5	単相 200V (50/60Hz)	320	320	930	10.0	80.0	¥720,500
電気	PC110E	CILINDRO 10	10.01	単相 200V(50/60Hz)	365	365	1070	13.0	120.0	¥786,500
電気	K12G	CLUB 12	11.6	三相 200V(50/60Hz)	430	505	700	25.0	60.0	¥770,000
電気	K15G	CLUB 15	13.8	三相 200V(50/60Hz)	430	505	700	25.0	60.0	¥880,000
電気	PO12E	LEGEND 125	11.6	三相 200V (50/60Hz)	530	530	740	30.0	120.0	¥803,000
電気	PO15E	LEGEND 15	13.8	三相 200V (50/60Hz)	600	600	830	33.0	220.0	¥946,000
電気	HL2002	VIRTA PRO	18.5	三相 200V (50/60Hz)	410	780	810	47.0	140.0	¥1,199,000
電気	KG25	CLUB PRO	27.4	三相 200V (50/60Hz)	900	500	730	60.0	100.0	¥1,485,000
薪	WKM3	M3	16.5	薪	440	390	710	45.0	30.0	¥561,000
薪	WK150LD	LEGEND 150	16.5	薪	530	530	740	58.0	120.0	¥627,000
薪	WK240LD	LEGEND 240	21.0	薪	600	600	830	75.0	200.0	¥935,000

※ 標準付属品を含みます。※ 送料・工事費が別途かかります。※ PC110E は、三相 200V に変更が可能です。※ 薪ヒーターの場合は、別途煙突の材料・工事費がかかります。



HARVIA 社 日本総代理店

Bergman

輸入元：株式会社バーグマン

東京本社：〒108-0073 東京都港区三田1丁目4番28号三田国際ビル13階 TEL 03-6381-7510

札幌オフィス / HARVIA Sauna & Lifestyle STUDIO：〒065-0021 北海道札幌市東区北21条東7丁目1-28 TEL

011-330-4601

22年4月版